





三和シャッター工業株式会社  
<http://www.sanwa-ss.co.jp/>

## 給食室カウンター間仕切ユニット システムハイスルー



○商品に関するお問い合わせは  0570-063011/03-3346-3011  
(土日祝を除く平日 9:00~17:00) ※一般電話・公衆電話からは、市内料金で通話可能。

○修理に関するお問い合わせは  フルタイムサービス FTS  0120-3030-17  
(年中無休・24時間受付対応) さんわさんわ い〜な

■品質向上を目的に予告なく仕様を変更する場合があります。  
■印刷物と実物では色が多少ちがいますのでご了承ください。

このカタログは環境に配慮した再生紙を使用しています。

# 給食室の清潔さを追求する システムハイスルー



ハイスルーがユニット化され工期が短縮されます。

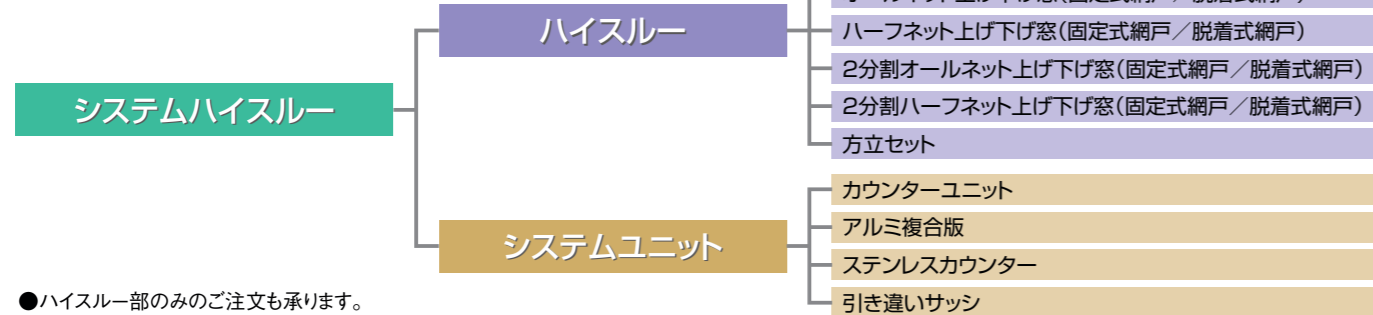

- ハイスルー部のみのご注文も承ります。
- 病院の受付、免許センターの受付カウンターにもご利用できます。



## 3つの特長

### 1 開閉はスムーズ、小学生でもラクラク。

特殊なバランス機構\*を採用。軽くスムーズに開閉でき、小学生程度の子供の力でも、らくに操作できます。

\* (バランス機構)スプリングバネを内蔵し、障子の重量に応じて荷重をバランスさせ、開閉をサポートする機構



### 2 軽くて強い透明障子。網戸で通気性も確保。

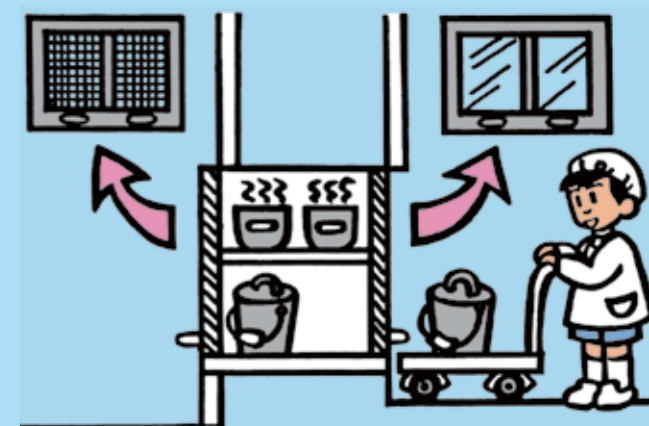

障子は、透明ポリカーボネートとステンレス製網戸の2種類を装備。外部からのホコリや虫の進入を防ぎ、清潔さを保ちます。(ガラスの挿入も可能です。)

- 配膳室側の透明障子はポリカーボネート製のため、万一、物がぶつかるなどしても、ガラスのように粉々に割れる心配がありません。
- 調理室側はステンレスネットになっており、通気性を確保しています。同時に虫の侵入も防ぎます。
- 床面に落ちた水のはね返りを防ぐため、下から350mm迄をポリカーボネート樹脂、上部をステンレスネットのハーフネット障子も用意しています。

### 3 見た目スッキリ、掃除も簡単。

アルミ製なので、掃除が簡単。給食室には欠かせない清潔さをいつも保てます。



## 安全にも気を配っています。

万が一の時のために障子が落下しない様にラッチを設けています。  
配膳室側の方立目板カバーのコーナー部にはやさしいR面をつけました。

### 取手(ステンレス製)

握りやすく、上下に動かしやすい取手です。障子は任意の位置で止められますが、通常は最上部、または最下部で止めておきます。



### ロック

最上部まで上げたときは、よりいっそうの安全のため、ラッチが掛かるようになっています。

## ハイスルーのバランス調整が楽になりました。

ピポットシュー機構の採用により、プラスドライバーで簡単に調整できます。

### ■スパイラルバランサーの説明

#### 【概要図】

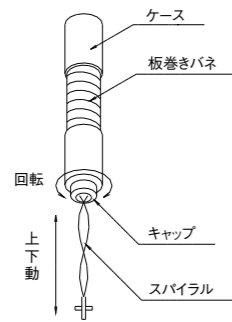

●スパイラルを上下に動かすと、キャップに接続された板巻きバネが回転し、板巻きバネに回転モーメントが発生します。この回転モーメントと障子重量をバランスさせることにより、開閉をサポートします。

### ■ピポットシューの説明

#### 【概要図】

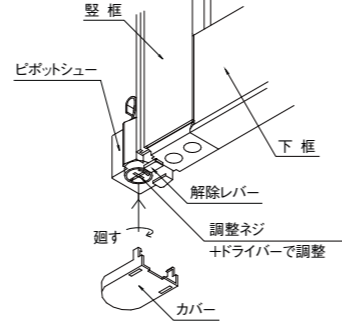

●右図のように通常は下部がカバーで保護されており、児童のいたずら等を防止します。  
●障子のバランス調整をする時はカバーを外し、+ドライバーで調整します。

### スパイラルバランサーの交換について

スパイラルバランサーは消耗品(開閉耐久回数約10,000回)ですので、一定期間経過すると交換が必要です。破損による開閉不能や危険回避の意味も含め、約5年(10回/日開閉、200日/年使用時)でのメンテナンス交換をお願い致します。



改修前

### 改修後



## 配膳室側

### ポリカーボネート障子(下部)+掲示板(上部)

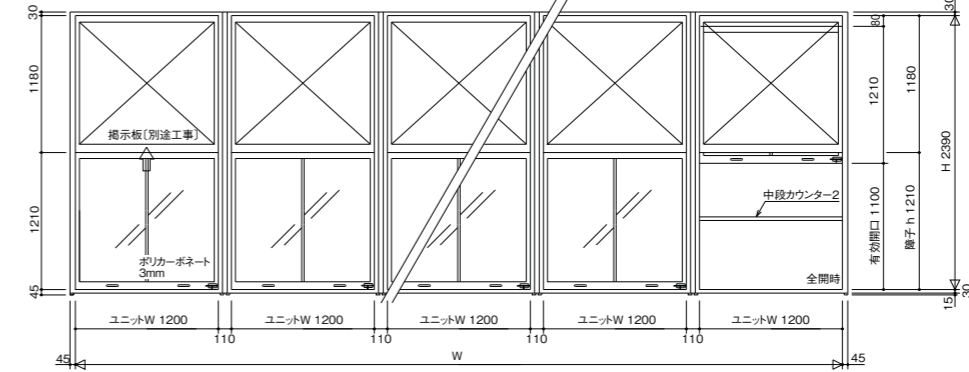

単位: mm  
※図中の寸法は、型材寸法を除き事例です。

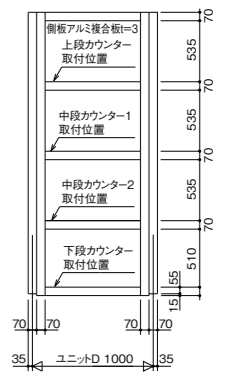

## 調理室側

### オールネット障子(下部)+引き違いサッシ(上部)

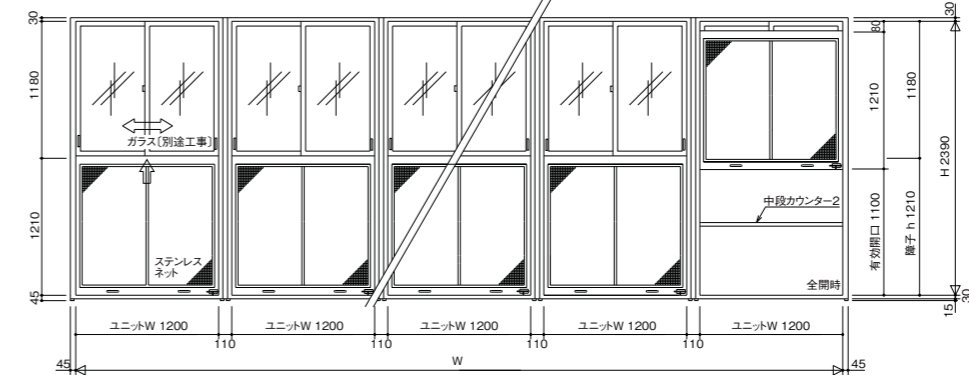

調理室側がドライフロアーなどに最適です。

### ハーフネット障子(下部)+引き違いサッシ(上部)

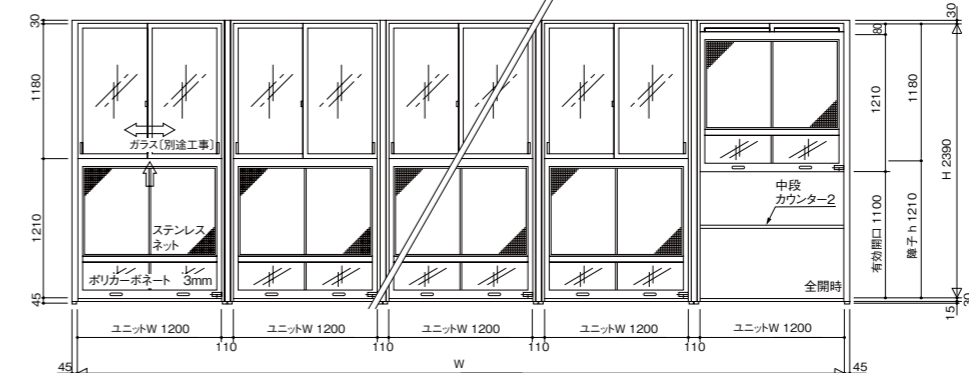

調理室側がウェットフロアーなどに最適です。

## 製作範囲表

### ■製作範囲(1ユニット当たり) ※最大D=1200

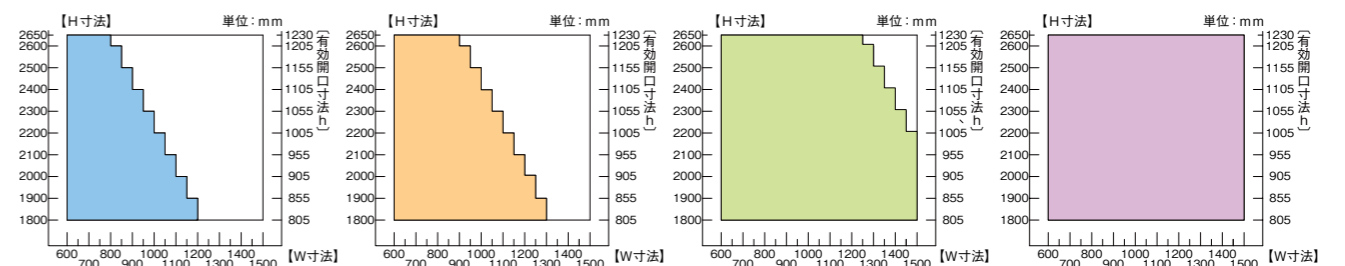

オールガラス障子3mm

オールネット障子(固定式・脱着式)

ハーフポリカ障子4mm  
オールポリカ障子4mm

オールポリカ障子3mm  
ハーフポリカ障子3mm  
2分割オールネット障子(固定式・脱着式)  
ハーフネット障子  
2分割ハーフネット障子(固定式・脱着式)

### ■注意

- 上記製作範囲内であっても障子の種類・重量により製作できない場合があります。
- スパイラルバランサーは、1インチ単位の設定となっておりますので製作不可能なH寸法があります
- 収納部引き違いサッシのW:H比率(障子1枚のw:h比)は、「ガラスの場合1:2以下」、「ポリカの場合1:1.5以下」となります。
- 上記障子以外や詳細な製作範囲については、担当営業員またはお近くの営業所までお問合せ下さい。

# 障子種類

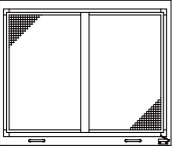
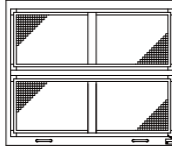
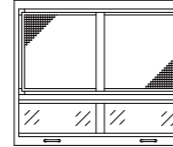
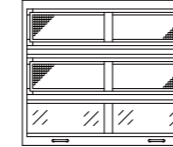
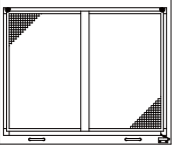
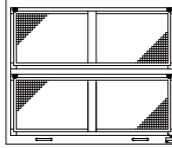
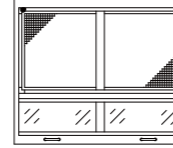
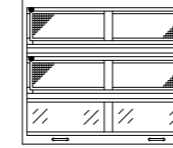
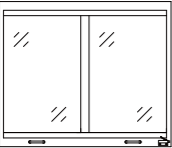
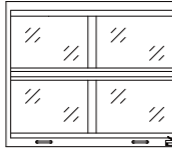
固定式網戸	オール	2分割オール	ハーフ	2分割ハーフ
				
脱着式網戸	オール	2分割オール	ハーフ	2分割ハーフ
				
ポリカーガラス	オール	ハーフ		
				

## ■部材仕様

区分	仕様
枠・障子	アルミニウム合金
パネル	ポリカーボネート樹脂
ネット(防虫網)	ステンレス16×16メッシュ
連結材	アルミニウム合金
カウンター	ステンレス鋼 t=1.0mmまたは1.5mm
天板・側板・背板	アルミ樹脂複合板
補助材料	ステンレス鋼・樹脂・鋼板
小ネジ	ステンレス鋼

## 参考納まり図

単位：mm

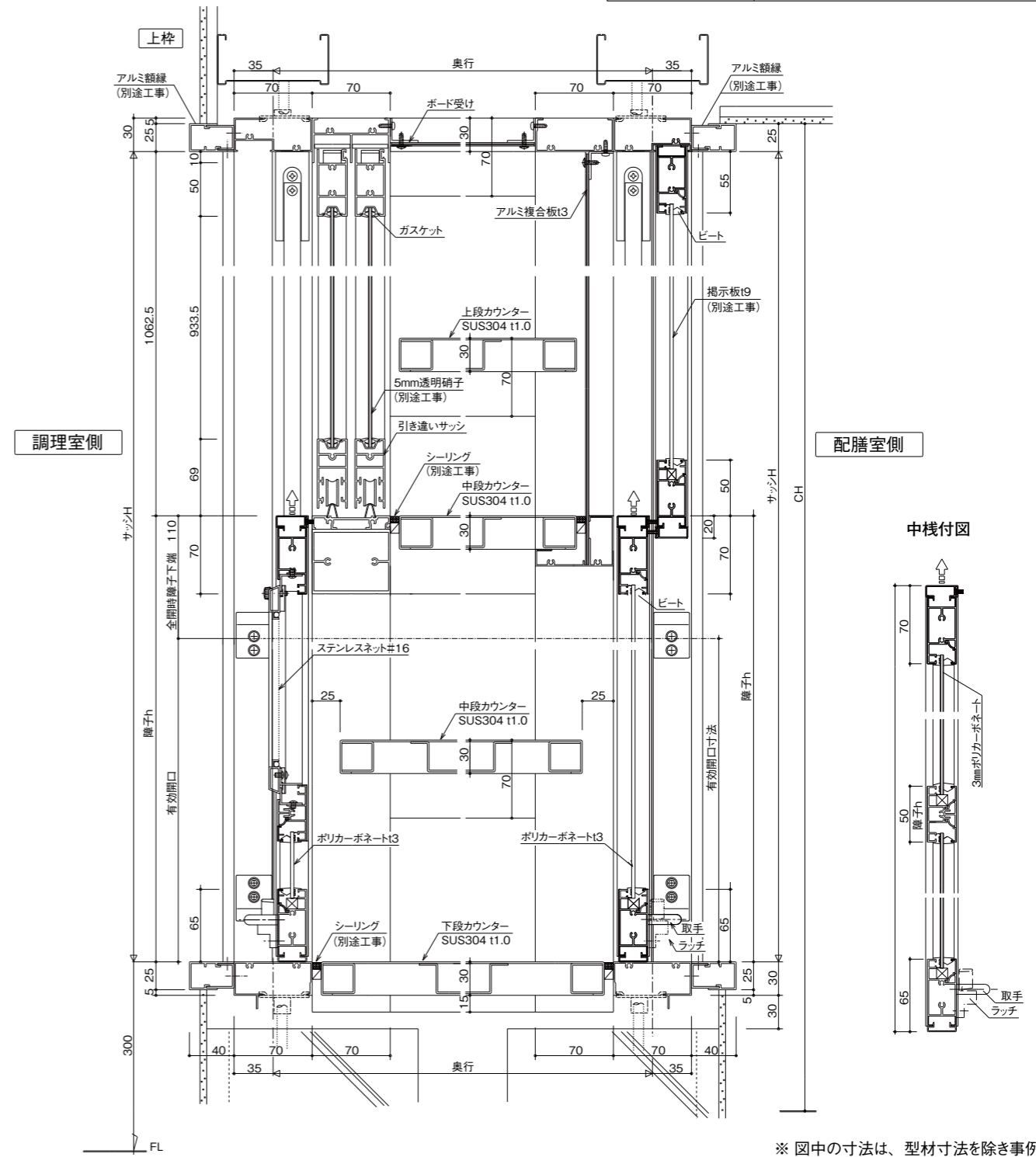
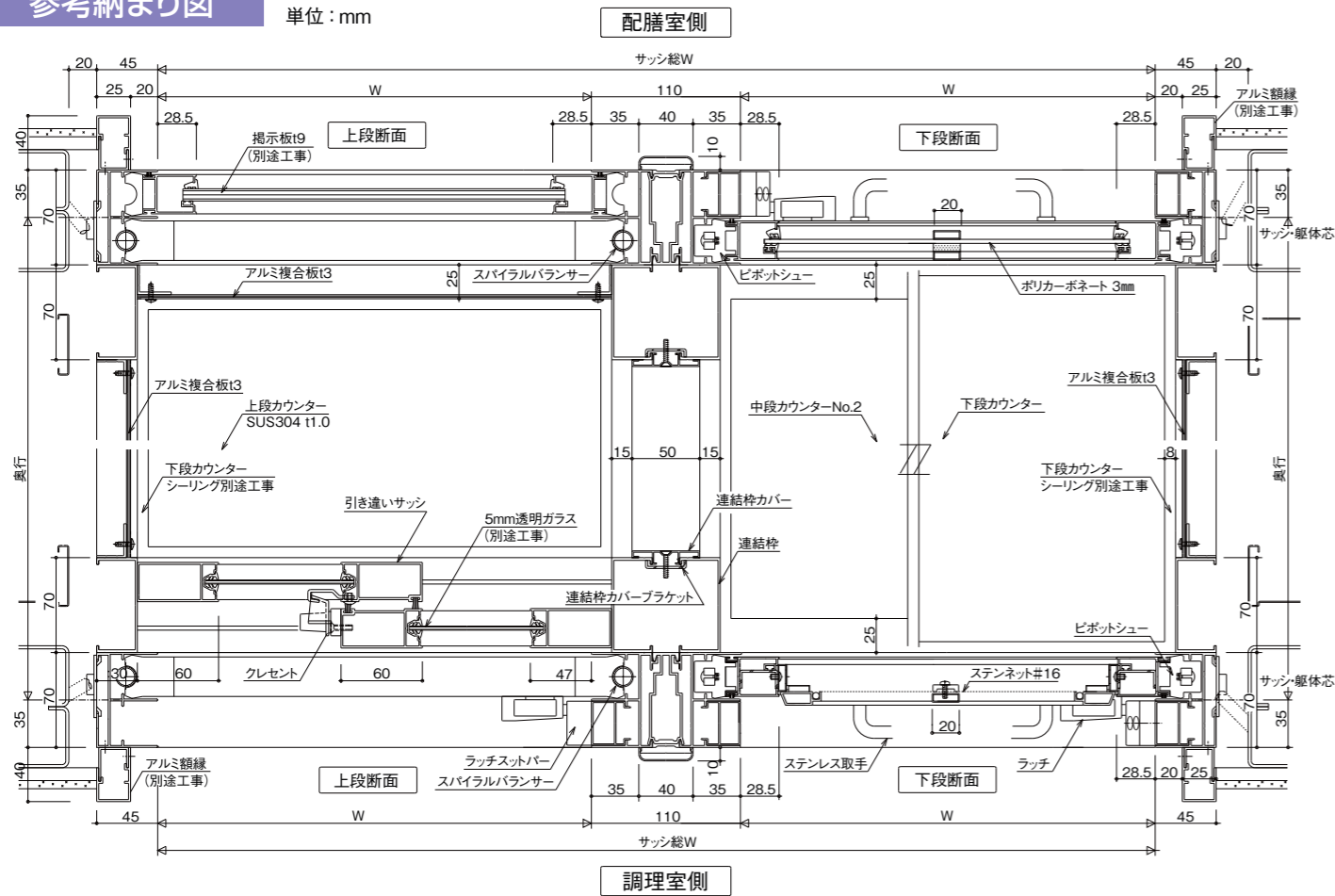

※ 図中の寸法は、型材寸法を除き事例です。

## 取り扱い上のご注意

- 障子の開閉は乱暴に行わないでください。
- 障子の開閉の際、手や首等の身体を障子にはさまないように十分注意してください。
- 障子の開閉が急に重くなった時は、速やかに当社までご連絡ください。
- 障子を開ける時は、最上部まで上げ、必ずラッチを掛けてください。